

# FUSION 230

centro-stanza / standalone

230x180 h.66,5

## Disegno tecnico / Technical drawing

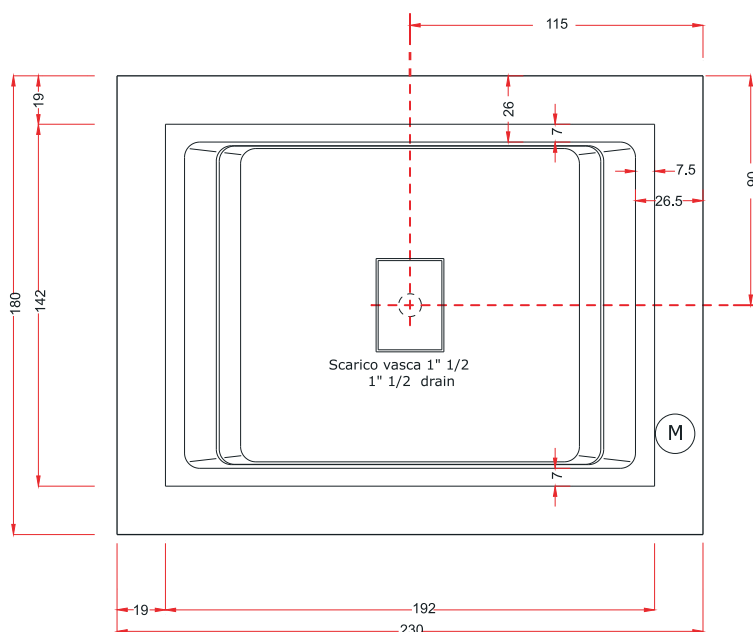

Motore Idromassaggio (M) Whirlpool Motor

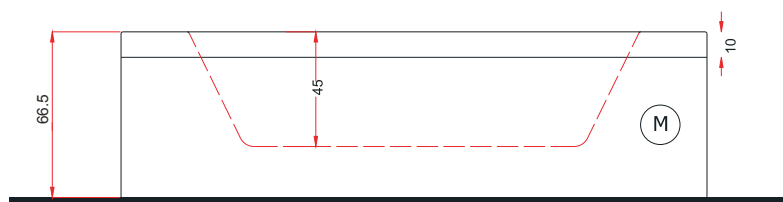

### Dati tecnici / Technical features

Max contenuto d'acqua Max water capacity	1000 l.
Jets idromassaggio Whirlpool jets	18

### Dati dimensionali / Dimensional features

Volume d'imballo Packaging volume	3.7 m <sup>3</sup>
Peso a vuoto Dry weight	210 kg
Peso con acqua Wet weight	1210 kg

### Caratteristiche elettriche / Electrical features

Voltaggio Voltage	230
Amperaggio Amperage	16
Tensione Tension	50 Hz
Potenza motore IDROMASSAGGIO WHIRLPOOL motor power	1.8 Hp
Potenza assorbita IDROMASSAGGIO WHIRLPOOL absorbed power	1.35 Kw
Potenza motore RICIRCOLO RECIRCULATION motor power	0.16 Hp
Potenza assorbita RICIRCOLO RECIRCULATION absorbed power	115 watt
Regolatore temperatura Temperature controller	1300 watt

## Installazioni disponibili / Installations allowed

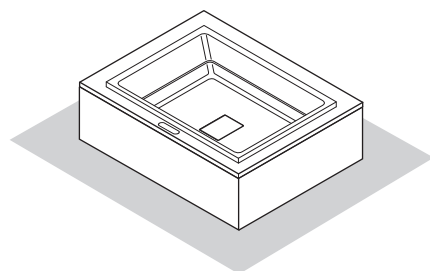

**A** centrostanza  
standalone

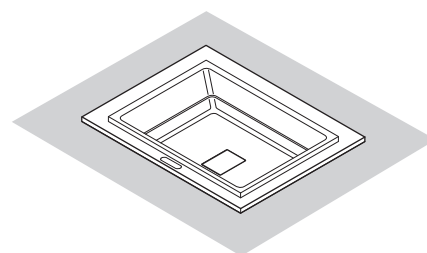

**B** centrostanza ad incasso  
built-in standalone

# FUSION 230

centro-stanza / standalone

230x180 h.66,5

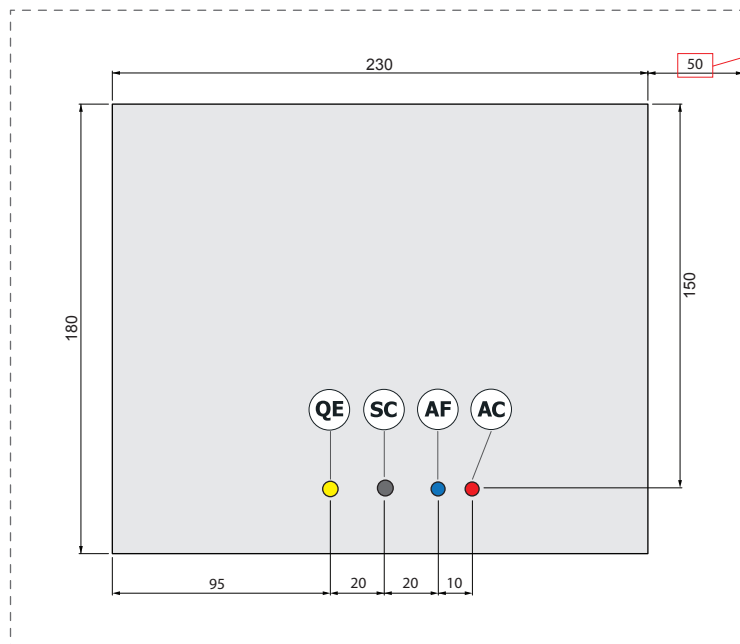

**centrostanza** > distanza minima da eventuali pareti  
**incasso** > luce del vano tecnico per ispezione

- QE** Allaccio alimentazione elettrica  
 (sezione max del cavo 3x6 mmq / lunghezza 2 ml circa)  
*Electrical connection with maximum cable section 3x6 mmq, approximate length 2 ml.*
- SC** Scarico a terra filopavimento Ø40mm  
*Recommended floor drain Ø40mm*
- AF** Allaccio acqua fredda da 1/2" M  
*Cold water connection - 1/2" inch*
- AC** Allaccio acqua calda da 1/2" maschio  
*Cold water connection - 1/2" inch*



**A monte dell'impianto idraulico si consiglia di installare dei rubinetti filtro. L'azienda declina problemi derivanti dalla mancata installazione dei suddetti.**

*It is recommended to install upstream of the hydraulic system of filter faucets. The company declines problems arising from failure to install them*

## NOTE

- L'impianto elettrico al quale si intende collegare la minipiscina deve essere conforme alle norme CEE.
- La minipiscina dovrà essere collegata ad un Sezionatore di rete (interuttore magnetotermico) con contatti distanziati min. 3mm. e ad un RCD (interruttore differenziale) di max 30mA.
- E' necessario che l'impianto dell'edificio sia presente un dispositivo di disconnessione bipolare.
- Deve esistere un efficiente impianto di terra.
- La minipiscina deve essere collegata all'impianto di terra dell'edificio in maniera permanente.
- *The electrical system to which the mini-pool will be connected must comply with CEE standards*
- *The minipool should be connected to a mains isolator (magnetothermic switch) with min. 3mm spaced contacts and an RCD (differential switch) of max 30mA*
- *It is necessary that the building electrical system is equipped with a bipolar disconnecting device*
- *The electrical system must be equipped with an efficient ground system*
- *The minipool must be connected to the building's ground system permanently*

## Componenti principali / Main components

- 1- ispezione vasca compenso
- 2- pompa ricircolo
- 3- centralina cromoterapia
- 4- centraline generale
- 5- valvola scarico
- 6- rubinetto elettronico
- 7- pompa idromassaggio
- 8- piattello di fondo
- 9- Caricamento disinfettante
- 10- Doccetta estraibile
- 11- Pannello comandi
- 12- Riscaldatore elettrico optional (mantenitore di temperatura)

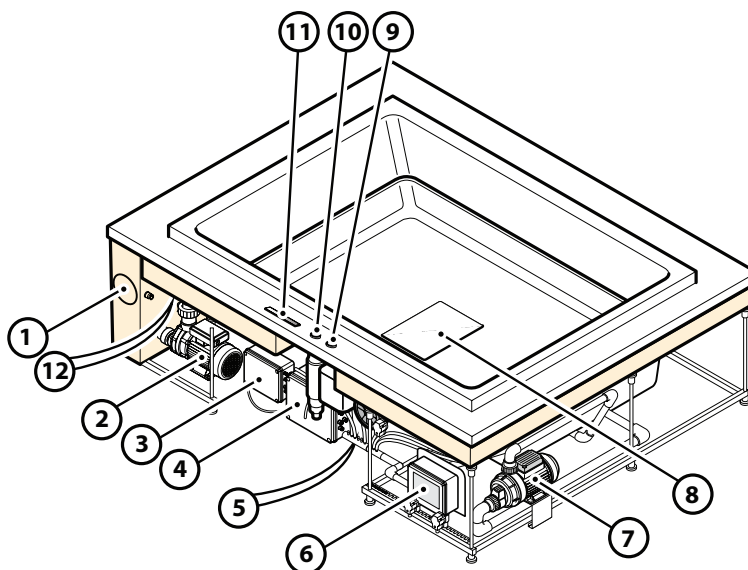

# FUSION 230

centro-stanza / *standalone*

230x180 h.66,5

## Installazione fuori terra / *Free-standing installation*

**centrostanza**  
distanza minima da  
eventuali pareti

**freestanding**  
minimum distance  
from any walls

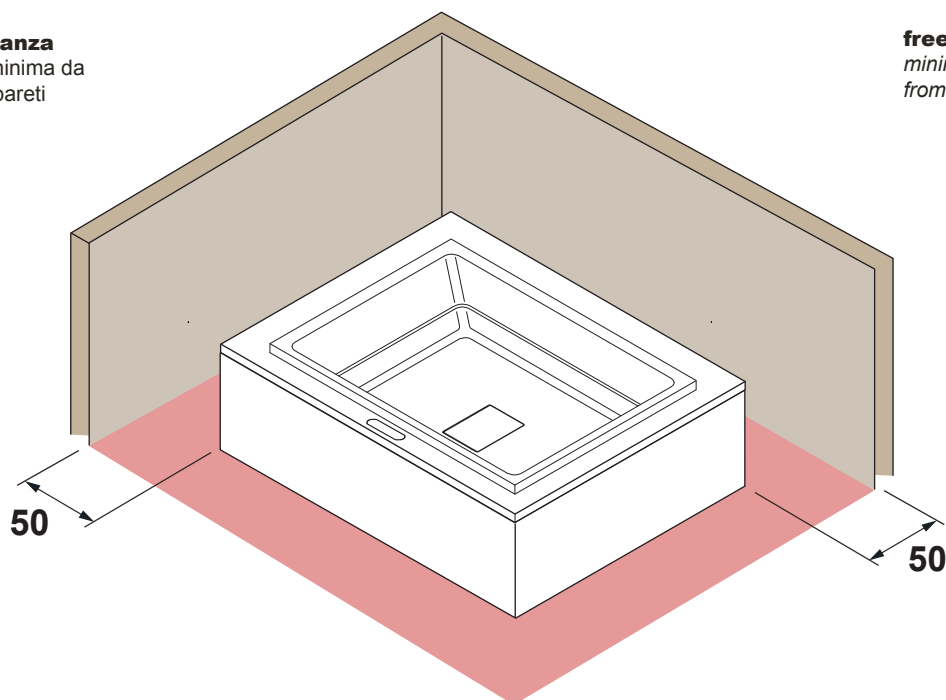

## Predisposizione della sede / *Preparation of the installation site*

Soletta in calcestruzzo h. 10 cm minimo, perfettamente in bolla e adatta a sostenere il peso della minipiscina + il peso delle persone ospitabili

Concrete slab h. 10 cm minimum, perfectly level and able to support the weight of the minipool + the weight of the people within

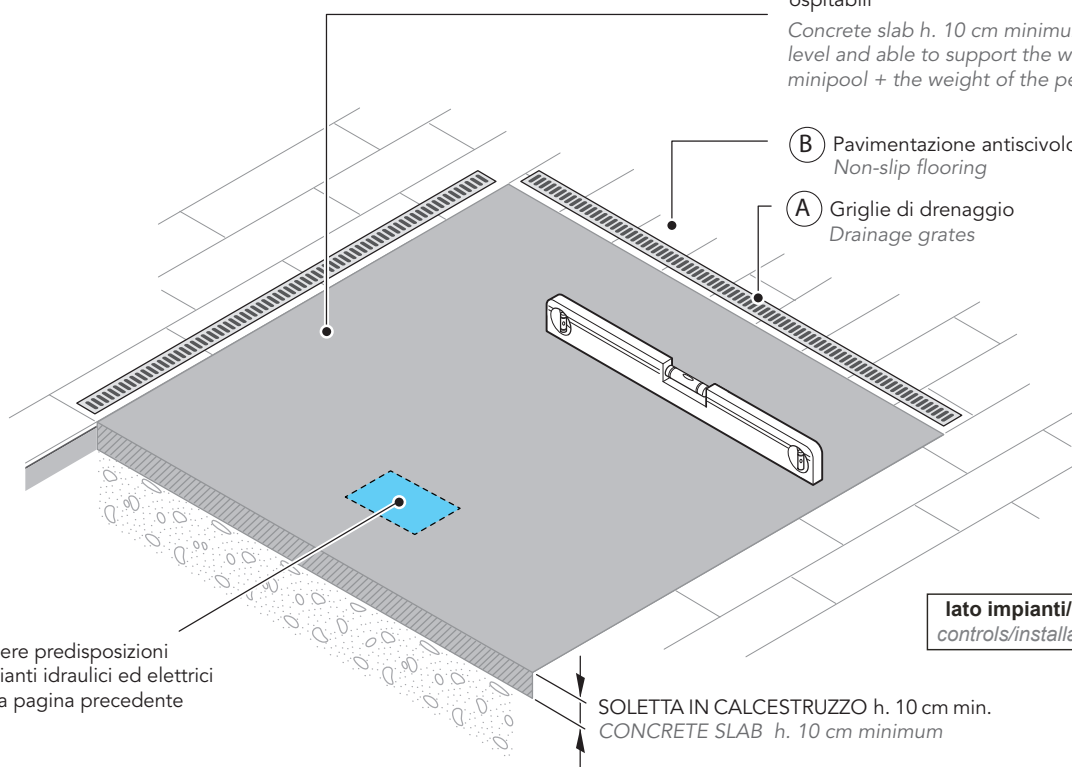

(B) Pavimentazione antiscivolo  
Non-slip flooring

(A) Griglie di drenaggio  
Drainage grates

lato impianti/comandi  
controls/installations side



Vedere predisposizioni  
impianti idraulici ed elettrici  
nella pagina precedente

SOLETTA IN CALCESTRUZZO h. 10 cm min.  
CONCRETE SLAB h. 10 cm minimum

# FUSION 230

centro-stanza / standalone

230x180 h.66,5

## Installazione ad incasso / Built in installation

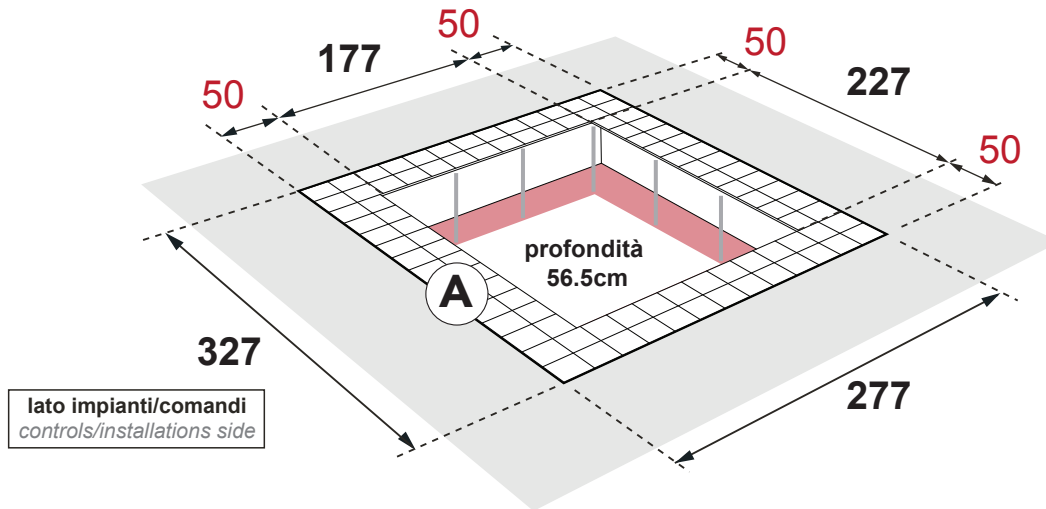

### A DETTAGLI VANO INCASSO INSPECTION COMPARTMENT DETAILS

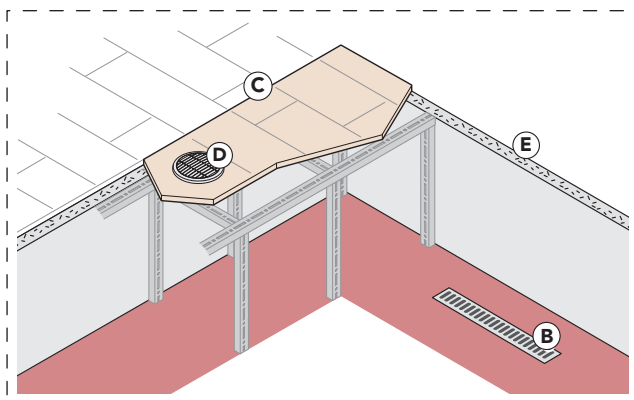

- A** Vano per ispezione perimetrale di **50cm** con pavimento removibile  
*Perimetric inspection compartment of 50cm with removable floor*
- B** Griglie di drenaggio interne  
*Internal drainage grates*
- C** Pavimentazione antiscivolo  
*Non-slip flooring*
- D** 2 griglie Ø15 cm per garantire una corretta aerazione del vano tecnico  
*n°2 Ø15 cm vents to ensure proper ventilation of the technical compartment*
- E** Coibentazione: evita danni da gelo e condensa  
*Insulation: prevents damage from freezing and condensation*

**NB:** si raccomanda che il peso della minipiscina deve scaricare sulla base e non sui bordi.

**NB:** we recommend to let the spa discharge its weight on the base and not on the edges.

Per ottenere un buon accoppiamento tra la minipiscina e il rivestimento, si consiglia la posa dell'ultima fila di piastrelle (in prossimità del bordo) ad installazione avvenuta.

We advice to fix the last line of tiles near the edge once the installation is finished, the result will be a good match between the spa and the covering.

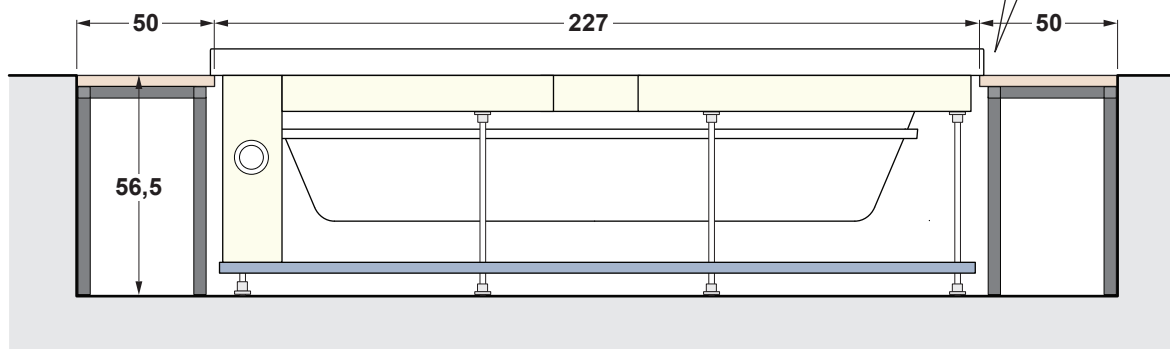
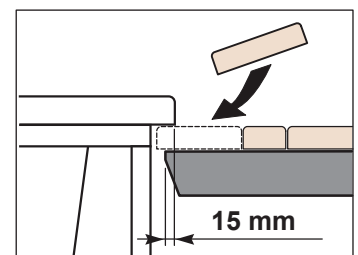

**Installazione ad incasso con sollevatore**  
**Built in installation with lifter**

**FUSION 230**  
 230x180 h.66,5

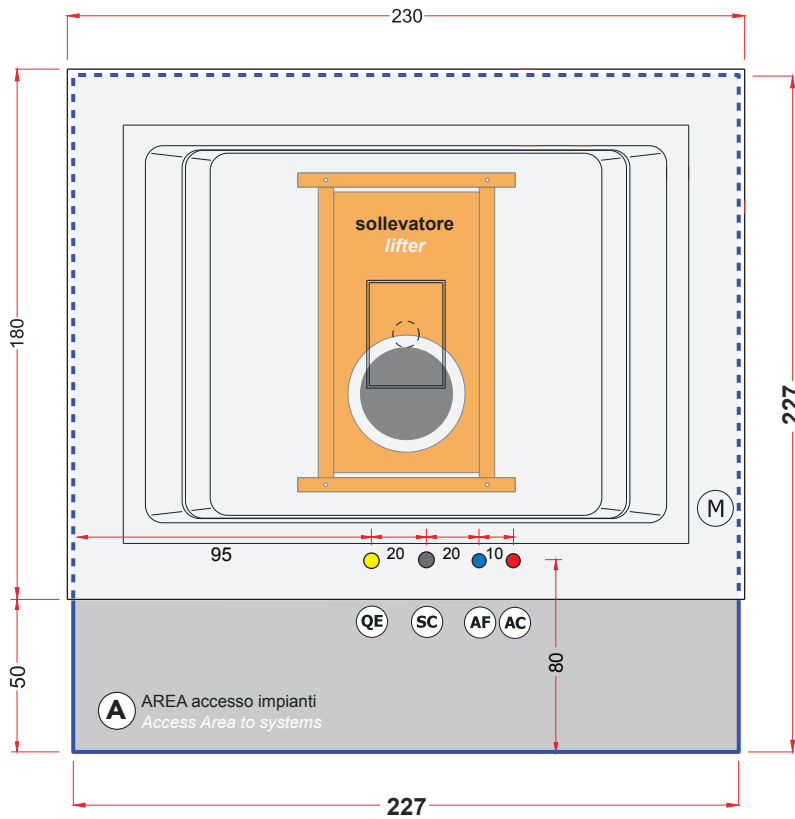

PROVVEDERE AL FISSAGGIO A TERRA DEL SOLLEVATORE SOLO DOPO AVER VERIFICATO LA CORRETTA ESCURSIONE DELLA VASCA.

TO PROVIDE THE LIFTER ON THE GROUND UP AFTER THE EXCURSION TEST WITH THE BATHTUB.

**NB.**  
 Il sollevatore è integrato nella minipiscina.  
 The lifter is integrated with the minipool

L'installazione con sollevatore è **centro-stanza**, nessun lato può essere accostato a muro, va mantenuta una distanza minima di 50cm.  
 The installation with lifter is in the center of the room, no side can be placed against the wall, a minimum distance of 50cm must be maintained.

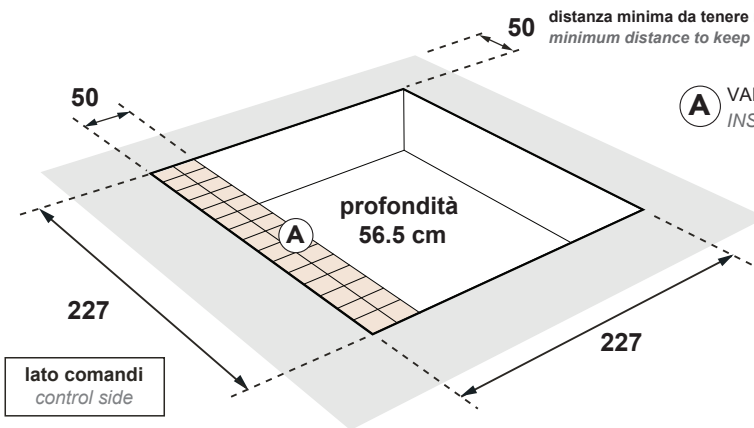

50 distanza minima da tenere rispetto ad eventuali pareti  
 minimum distance to keep with respect to any walls

**A** VANO ISPEZIONE con pavimento removibile (solo sul lato impianti)  
 INSPECTION COMPARTMENT with removable floor (installations side only)

**!** Prevedere quanto stabilito nella pagina precedente dai punti

**B C D E**

Predict what was established on the previous page from the points

**B C D E**

**NB:** si raccomanda che il peso della minipiscina deve scaricare sulla base e non sui bordi.

**NB:** we recommend to let the spa discharge its weight on the base and not on the edges.

